

# С313Х

## Краткое руководство

### Распаковка

Пожалуйста, убедитесь, что упаковка содержит следующие элементы:



Дюбель x 2



Винт St4x20 x 2

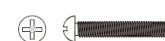

Винт M4X30 x 2



11-Контактный кабель x 1



Настенный кронштейн x 1



10-Контактный кабель x 1



С313Х x 1

# С313Х

## Лицевая панель

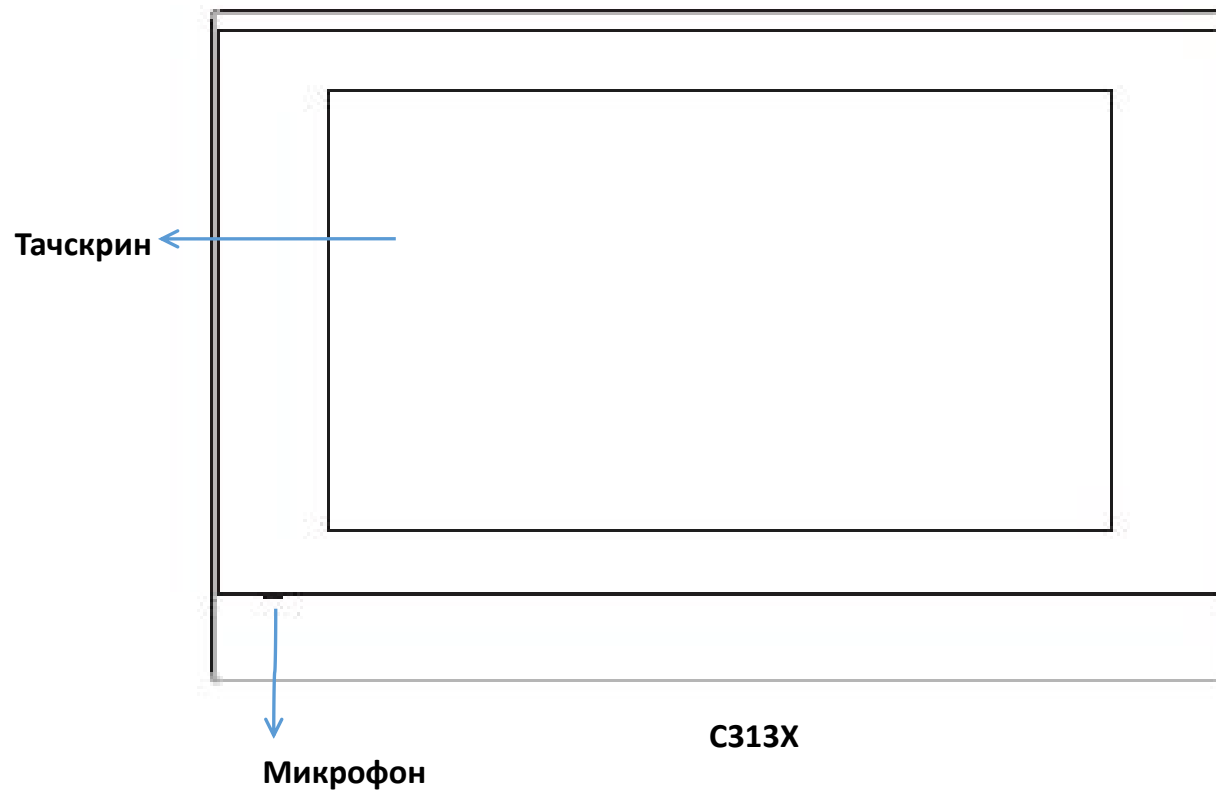

# СЗ13Х

## Задняя панель

Динамик

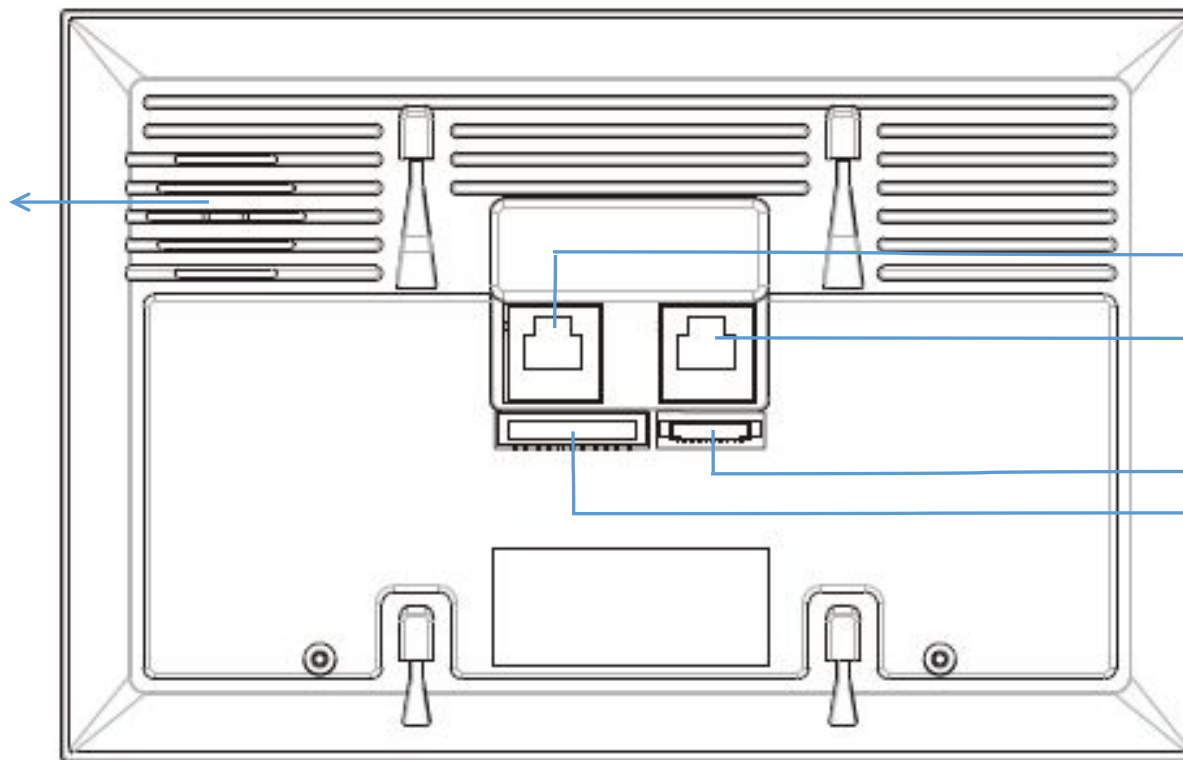

Сетевой интерфейс  
(вход питания)

Интерфейс RJ45

10 Pin разъем

11 Pin разъем

# С313Х

## Установка

Без врезного бокса 86

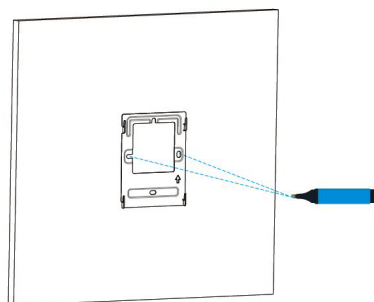

Отметьте два отверстия для фиксации на стене через рамку, расстояние между ними - 60мм. Убедитесь, что все кабели вмещаются в центральное отверстие в рамке.

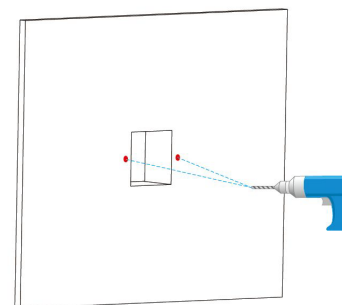

Снимите рамку, затем сделайте два отверстия под крепления диаметром 5мм на отмеченных ранее точках.

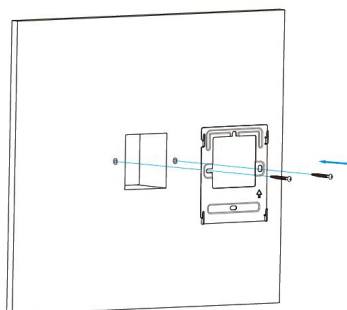

Используйте два винта ST4X20, чтобы привинтить рамку к стене.

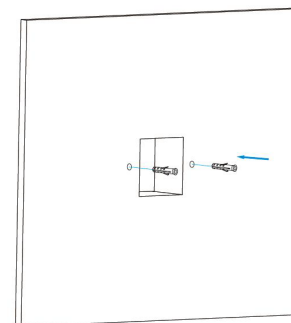

Вставьте в отверстия два дюбеля из комплекта.

# C313X

## Врезной монтаж с боксом 86

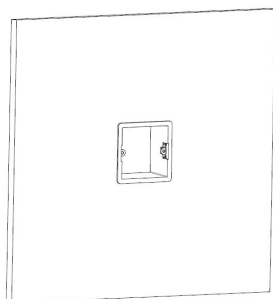

Убедитесь, что все кабели  
находятся в боксе.

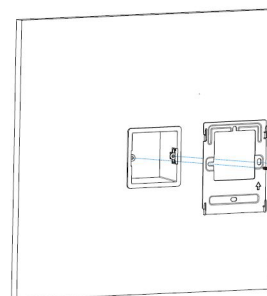

Прикрепите рамку двумя  
винтами М4Х30.

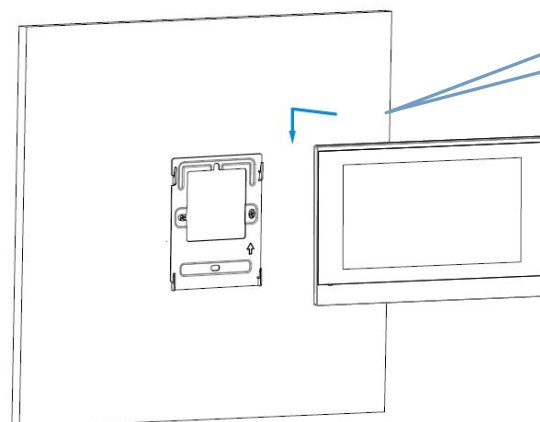

Подтолкните устройство вниз,  
убедитесь в фиксации.



# С313Х

## Настройка

- 1) После настройки сети и питания нажмите значок состояния, чтобы проверить IP-адрес (по умолчанию DHCP).
- 2) Запустите веб-браузер и введите IP-адрес для доступа к веб-интерфейсу, войдите в систему с именем пользователя и паролем (admin по умолчанию).
- 3) Зарегистрируйте устройство с учетной записью SIP (пожалуйста, обратитесь к руководству пользователя для получения дополнительной информации).

## Использование

- 1) Позвонить

Нажмите клавишу Intercom , введите номер вызываемого абонента, выберите аудио  или видео  режим для вызова

- 2) Ответ на звонок

При получении видеовызова пользователи могут выбрать аудио или видео режим для ответа. При голосовом вызове

пользователь может выбрать только аудиорежим.

# C313X

Открыть замок

Нажмите кнопку «открыть замок»

Open Door

во время разговора, чтобы открыть дверь.

## Монитор

Нажмите кнопку , чтобы получить видео с IPC

## SOS

Нажмите на  при чрезвычайной ситуации.